

Инструкция по применению

Датчик грунта ДЕВИ Ground 850RG для терморегулятора ДЕВИ Meteo 850RG



Описание и применение

Датчик грунта ДЕВИ Ground 850RG представляет собой двухэлектродный прибор с внутренним подогревом и встроенным датчиком температуры, позволяющий контролировать состояние поверхности уличных открытых площадок, температуру и наличие влаги/снега.

Предназначен для установки на поверхности открытой обогреваемой площадки (дороги, подъездные пути, погрузочные рампы, входные группы, ступени и др.). Датчик должен устанавливаться в том месте, где обычно возникает скопление снега и льда, требующее удаления.

С помощью монтажной пластины, входящей в комплект, датчик грунта устанавливается горизонтально, на 2 мм ниже финишного покрытия площадки. Основание, в которое устанавливается датчик, должно быть твердым (например, бетон, плиточный клей, асфальт и т.д.).

Датчик грунта ДЕВИ Ground 850RG можно использовать только в комплекте с терморегулятором ДЕВИ Meteo 850RG.

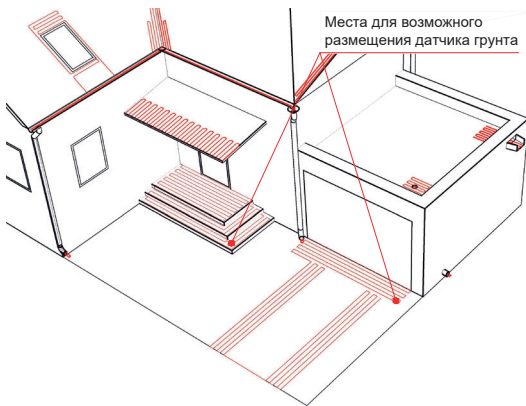

Технические характеристики

Материал электродов датчика	Нержавеющая сталь
Потребляемая мощность	3 Вт
Температурный диапазон	От -40 °С до 60 °С
Напряжение питания	24 В постоянного тока
Соединительный кабель	Длина 10 м, сечение жил 5 x 0,75 мм ² . Возможно удлинить до 50 м экранированным кабелем 5 x 1,5 мм ²
Класс защиты	IP 68
Гарантия производителя	2 года

Габариты датчика грунта

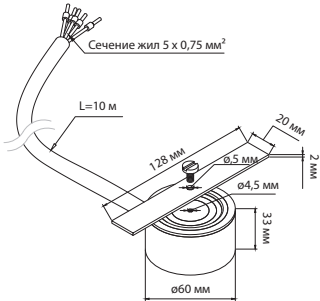

Пример монтажа

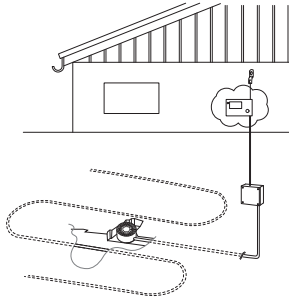

Этапы монтажа

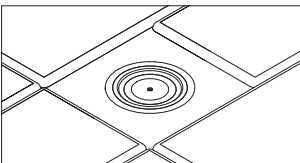
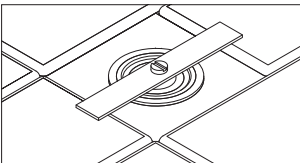
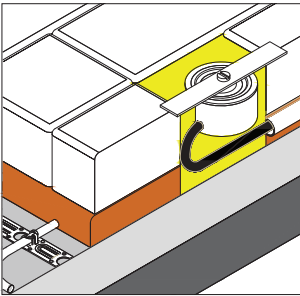

Монтаж датчика грунта выполняется совместно с монтажом нагревательного кабеля. Для этого в месте монтажа датчика необходимо предусмотреть углубление 100x100x130 мм, к которому необходимо подвести трубку с протяжкой Ø16 мм для монтажа кабеля датчика (см. рис.).

Для удобства установки датчика используйте монтажную пластину. Оставьте под датчиком петлю кабеля для возможности его перемонтажа при необходимости. Высота поверхности датчика должна быть вровень или на 1-2 мм ниже финишного покрытия площадки.

Зафиксируйте датчик цементно-песчаной смесью.

Подождите, пока цементно-песчаная смесь «схватится», далее выполните работы по финишной отделке поверхности площадки.

Перед началом эксплуатации системы демонтируйте монтажную пластину и очистите поверхность датчика.

Содержите в чистоте место, где установлен датчик грунта.

Особенности монтажа датчика грунта

Пример расположения датчика грунта на дороге с интенсивным движением

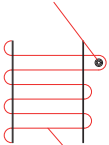

Нагревательный кабель

Датчик грунта расположить на 2 мм ниже поверхности площадки

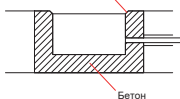

Бетон

Датчик

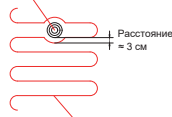

Нагревательный кабель

Расстояние = 3 см

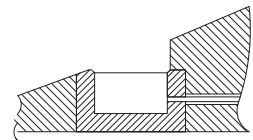

На наклонных поверхностях датчик должен быть установлен горизонтально

Схема датчика грунта и его подключения

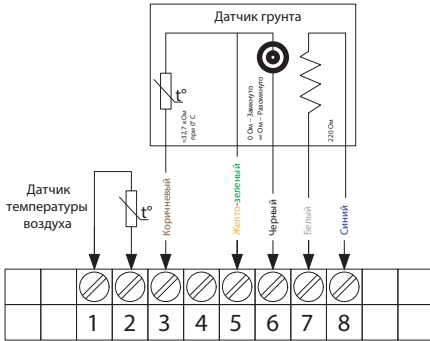

Инструкция для монтажников (поиск проводов по параметрам)

При удлинении кабеля датчика грунта часто возникает необходимость определения проводов датчика из щита, когда цветовая маркировка недоступна. В этом случае рекомендуется отключить датчик от регулятора и, пользуясь мультиметром, произвести следующие измерения:

Белый и синий (контакты 7 и 8): найдите два провода, сопротивление между которыми примерно 220 Ом (обогрев датчика, см. схему датчика). Полярность подключения значения не имеет.

Желто-зеленый и черный (контакты 5 и 6): произведите замыкание контакта на датчике грунта (центральная часть с отверстием и первое кольцо из нержавеющей стали вокруг центра), провода, между которыми сопротивление близко к нулю, будут **черным** и **желто-зеленым**, оставшийся провод будет коричневым (контакт 3).

Желто-зеленый и коричневый: это выводы датчика температуры площадки. Исправный датчик температуры при температуре 25 °C имеет сопротивление около 10 кОм (при 0 °C — около 33 кОм).

Общие рекомендации

- Все электрические соединения должны производиться квалифицированным электриком.
- Перед началом осенне-зимнего сезона следует предварительно очистить поверхность датчика грунта и произвести тестовое включение системы.
- В случае выхода датчика из строя следует обратиться в официальный сервисный центр ДЕВИ (полный список находится на сайте devi.pf).