

Руководство пользователя

## Терморегулятор DEVI Prime



Русский V1.1

## Содержание

Описание .....	3
Основные функции .....	3
Технические характеристики .....	3
Дисплей .....	4
Подключение Wi-Fi .....	5
Основные настройки .....	6
Расширенные настройки .....	9
Неисправности .....	12
Размеры .....	12
Монтаж .....	13

## ОПИСАНИЕ

ДЕВИ Prime — это программируемый электронный терморегулятор с Wi-Fi, предназначенный для управления системой теплого пола. С помощью приложения, установленного на смартфоне, можно задавать расписание работы системы, устанавливать различные температурные режимы и тем самым сокращать затраты на электроэнергию.

## ОСНОВНЫЕ ФУНКЦИИ

- Отображение времени на дисплее
- Режим «ОТЪЕЗД» (HOLIDAY)
- Защита от замерзания при выключенном терморегуляторе
- Учет энергопотребления (в приложении)
- Выбор типа датчика
- Защита от перегрева
- Блокировка кнопок
- Режим удержания (HOLD)

## ТЕХНИЧЕСКИЕ ХАРАКТЕРИСТИКИ

Напряжение питания: 85–265 В 50/60 Гц  
Максимальная нагрузка: 16 А (резистивная нагрузка)  
Сечение подключаемых проводов:  $\leq 2,5 \text{ мм}^2$   
Потребляемая мощность в режиме ожидания: < 1 Вт  
Класс защиты: IP21

## ДИСПЛЕЙ

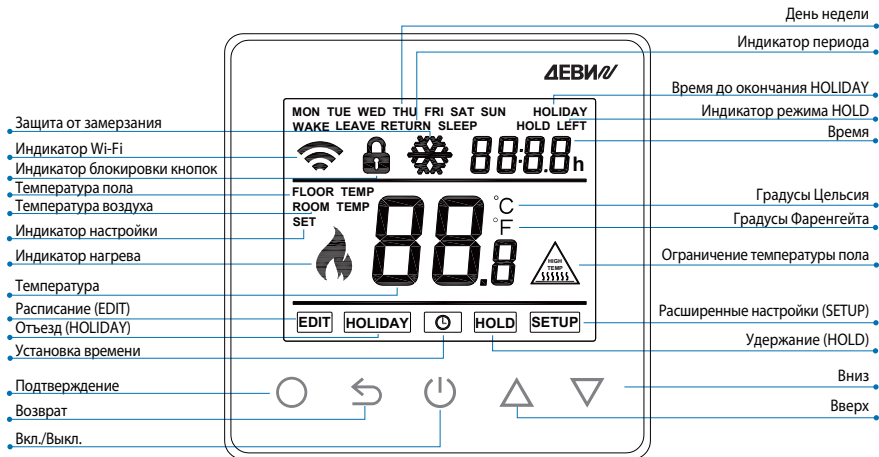





## ПОДКЛЮЧЕНИЕ WI-FI

**Шаг 1.** Отсканируйте QR-код и установите приложение.



**Шаг 2.** Откройте приложение и зарегистрируйтесь по номеру телефона или по адресу электронной почты.

**Шаг 3.** Нажмите **«Add Device»**, чтобы добавить терморегулятор в приложение.

**Шаг 4.** Если индикатор Wi-Fi  на дисплее терморегулятора мигает, нажмите **«Wi-Fi flashing quickly. Press to connect»** в приложении. Если индикатор Wi-Fi  не мигает, удерживайте одновременно кнопки **«Вверх»**  и **«Вниз»**  на терморегуляторе, пока на дисплее не появится сообщение **«F1»**, и индикатор Wi-Fi  не начнет мигать.

**Шаг 5.** Введите параметры доступа к домашней Wi-Fi сети и нажмите **«Next»**.

**Шаг 6.** После окончания настройки терморегулятора нажмите кнопку **«Done»**.

**Шаг 7.** Приложение для управления терморегулятором настроено.



## ОСНОВНЫЕ НАСТРОЙКИ

### Включение/выключение (On/Off)







Нажмите кнопку  для включения или выключения терморегулятора (On/Off).

При активированной функции защиты от замерзания терморегулятор будет поддерживать заданную для этого режима температуру, даже если он будет выключен.

### Установка температуры



Изменить текущую температуру можно кнопками «Вверх»  или «Вниз»  при включенном терморегуляторе. Если терморегулятор работает по расписанию, он вернется к выполнению программы в следующем временном промежутке.

### Установка времени

Во включенном состоянии нажмите , индикатор времени  начнет мигать. Кнопками «Вверх»  или «Вниз»  установите день недели, часы и минуты. С помощью кнопки  сохраняйте настройки на каждом этапе. Чтобы завершить настройку времени, дважды нажмите кнопку .



Терморегулятор ДЕВИ Prime устанавливает время автоматически при подключении к интернету.

## Блокировка кнопок

Данная функция блокирует клавиатуру терморегулятора, защищая ее от случайных нажатий. Во включенном состоянии нажмите и удерживайте кнопку «Назад»  до тех пор, пока не появится индикатор блокировки . Для разблокировки выполните это же действие.

## Режим «ОТЪЕЗД» (HOLIDAY)

В режиме HOLIDAY терморегулятор ДЕВИ Prime будет поддерживать температуру защиты от замерзания до тех пор, пока установленный период не закончится.

Во включенном состоянии нажмите  для входа в настройки, при помощи кнопок «Вверх»  или «Вниз»  выберите пункт HOLIDAY.

Установите временной интервал и необходимую для этого интервала температуру.

При помощи кнопок «Вверх»  или «Вниз»  можно изменять значения и перемещаться по меню.

При помощи кнопки подтверждения  сохраните настройки.

Когда режим HOLIDAY активирован, на дисплее отображается число дней до его окончания (HOLIDAY LEFT).

Для отмены режима установите значение 0 в его настройках.

## Режим удержания (HOLD)

В этом режиме терморегулятор будет поддерживать заданную температуру до его отмены.

Во включенном состоянии нажмите  для входа в настройки, при помощи кнопок «Вверх»  или «Вниз»  выберите пункт HOLD и нажмите .

При помощи кнопок «Вверх»  или «Вниз»  выберите ON и нажмите .

Задайте требуемую для этого периода температуру при помощи кнопок «Вверх»  или «Вниз» .

Кнопкой подтверждения  сохраните настройки.

В режиме удержания на дисплее будет гореть HOLD.

Для отмены режима выберите OFF или дважды нажмите на .

## Режим расписания (EDIT)

В терморегуляторе DEVI Prime каждый день недели разбит на 4 временных интервала. Для каждого периода можно устанавливать индивидуальную температуру. Терморегулятор будет осуществлять подачу питания на систему теплых полов до тех пор, пока не будут достигнуты заданные значения.



Заводские настройки указаны в таблице ниже.

День недели (WEEK)	УТРО (WAKE)	ДЕНЬ (LEAVE)	ВЕЧЕР (RETURN)	НОЧЬ (SLEEP)
Пн-Пт (MON-FRI)	7:00 22 °C	8:30 19 °C	17:00 22 °C	22:00 19 °C
Сб-Вс (SAT-SUN)	8:00 22 °C	8:30 22 °C	17:00 22 °C	22:00 19 °C

Для изменения расписания во включенном состоянии нажмите , при помощи кнопок «Вверх»  или «Вниз»  выберите пункт EDIT и нажмите .

При помощи кнопок «Вверх»  или «Вниз»  выберите день недели, период (УТРО, ДЕНЬ, ВЕЧЕР, НОЧЬ), задайте время начала периода и требуемую температуру. Каждое действие сохраняйте нажатием кнопки подтверждения .

## РАСШИРЕННЫЕ НАСТРОЙКИ (SETUP)

**Внимание:** данные параметры устанавливаются однократно при первом запуске. Обратитесь к квалифицированным специалистам для их настройки.

Для входа в расширенные настройки нажмите , при помощи кнопок «Вверх»  или «Вниз»  выберите пункт **SETUP** и нажмите .

Для выбора каждого из параметров нажимайте  $\bigcirc$ , при помощи кнопок «Вверх»  $\triangle$  или «Вниз»  $\nabla$  устанавливайте требуемое значение и сохраняйте при помощи кнопки  $\bigcirc$ .

*Если параметры будут выставлены неправильно, терморегулятор может работать некорректно!*

### Перечень расширенных настроек

№	Наименование	По умолчанию	Возм. варианты
1	Калибровка воздушного датчика	0 °C	-5 ... 5 °C
2	Калибровка датчика пола	0 °C	-5 ... 5 °C
3	Функция антизамерзания	Вкл. (On)	Вкл./Выкл. (On/Off)
4	Температура в реж. антизамерзания	5 °C	5 ... 15 °C
5	Выбор датчика	01: Выносной	00: Воздушный 01: Выносной 02: Оба датчика
6	Ограничение температуры пола	30 °C	20 ... 50 °C
7	Ед. измерения температуры	00: °C	00: °C 01: °F

8	Задержка включения	00: 00 s	00: 00 s 01: 30 s 02: 60 s 03: 90 s
9	Температурный дифференциал	01: 1 °C	00: 0,5 °C 01: 1 °C 02: 2 °C 03: 3 °C
10	Параметры настроек	00: Выкл. (Off)	00: Выкл. (Off) 01: Вкл. (On)
11	Расписание	01: 5+1+1	00: 7 01: 5+1+1
12	Адаптивная функция	00: Выкл. (Off)	00: Выкл. (Off) 01: Вкл. (On)
13	Сброс	00: Нет (No)	00: Нет (No) 01: Да (Yes)

## НЕИСПРАВНОСТИ

E1 = датчик воздуха отключен или поврежден.

E2 = датчик пола отключен или поврежден.

**Примечание:** если датчик пола поврежден или отсоединен, терморегулятор автоматически начинает работу по встроенному датчику воздуха.

При возникновении неисправности датчиков свяжитесь с региональным сервисным партнером.

## РАЗМЕРЫ (ММ)

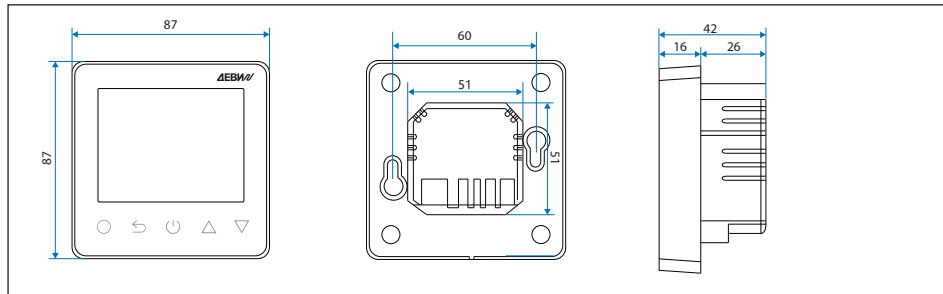

## МОНТАЖ



При помощи отвертки ослабьте фиксирующий винт снизу на корпусе терморегулятора и снимите переднюю панель.



Подключите терморегулятор в соответствии со схемой подключения.



Зафиксируйте заднюю часть терморегулятора в монтажной коробке при помощи винтов.



Соедините переднюю панель терморегулятора с задней частью и закрутите фиксирующий винт.

## Схема подключения

Перед подключением убедитесь, что электропитание отключено!

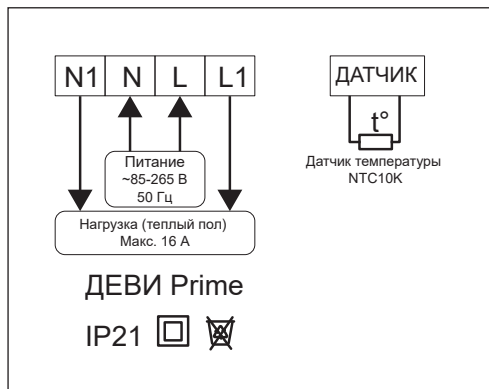

## Гарантийный талон



### Гарантийный Сертификат

Гарантия на **терморегулятор DEVI** предоставляется:

ФИО (Название) \_\_\_\_\_

Модель терморегулятора \_\_\_\_\_

Адрес установки \_\_\_\_\_

Телефон \_\_\_\_\_

#### Внимание!

Для получения гарантии все графы должны быть заполнены, поставлена печать официального Дистрибьютора.

Рекламации подаются через организацию, продавшую вам изделие.

Прочие условия см. «Гарантийные обязательства».

Продавец: \_\_\_\_\_

Дата продажи/печать: \_\_\_\_\_

Исполнитель  
электромонтажных работ: \_\_\_\_\_

Дата монтажа: \_\_\_\_\_

Подключенная мощность нагревательного  
кабеля/мата, Вт нагревательной жилы: \_\_\_\_\_

**Гарантия 2 года**

Импортер, организация, уполномоченная изготовителем на принятие претензий от потребителей на территории РФ: ООО «Ридан», 143581, МО, г. Истра, дер. Лешково, д.217, Телефон: +7 (495) 792 57 57

