

122W0106LR

Перв. примен.

Справ. №

Подп. и дата

Инв. № дубл.

Взам. инв. №

Подп. и дата

Инв. № подл.

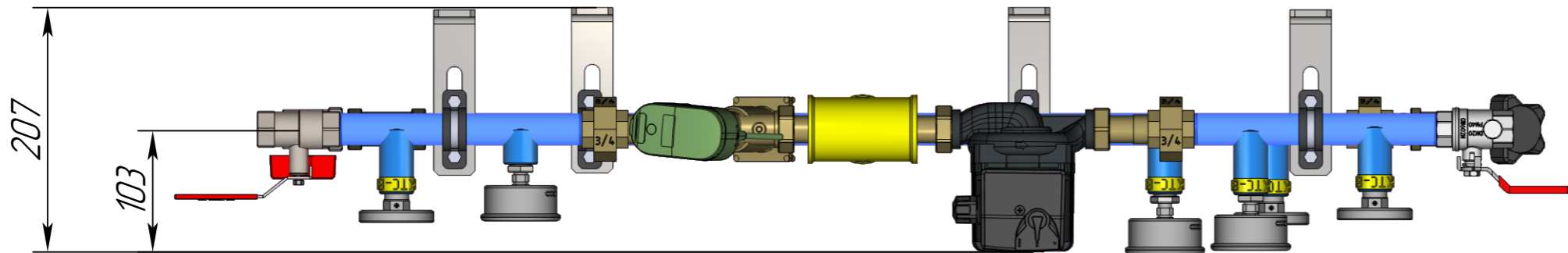
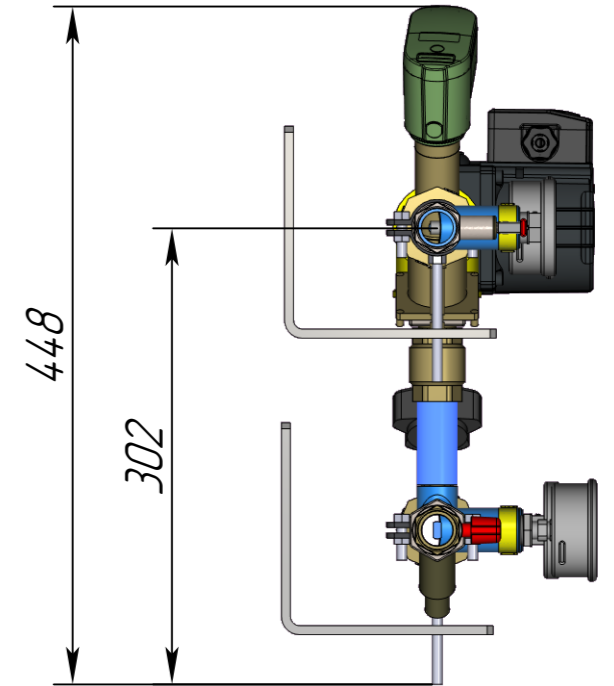
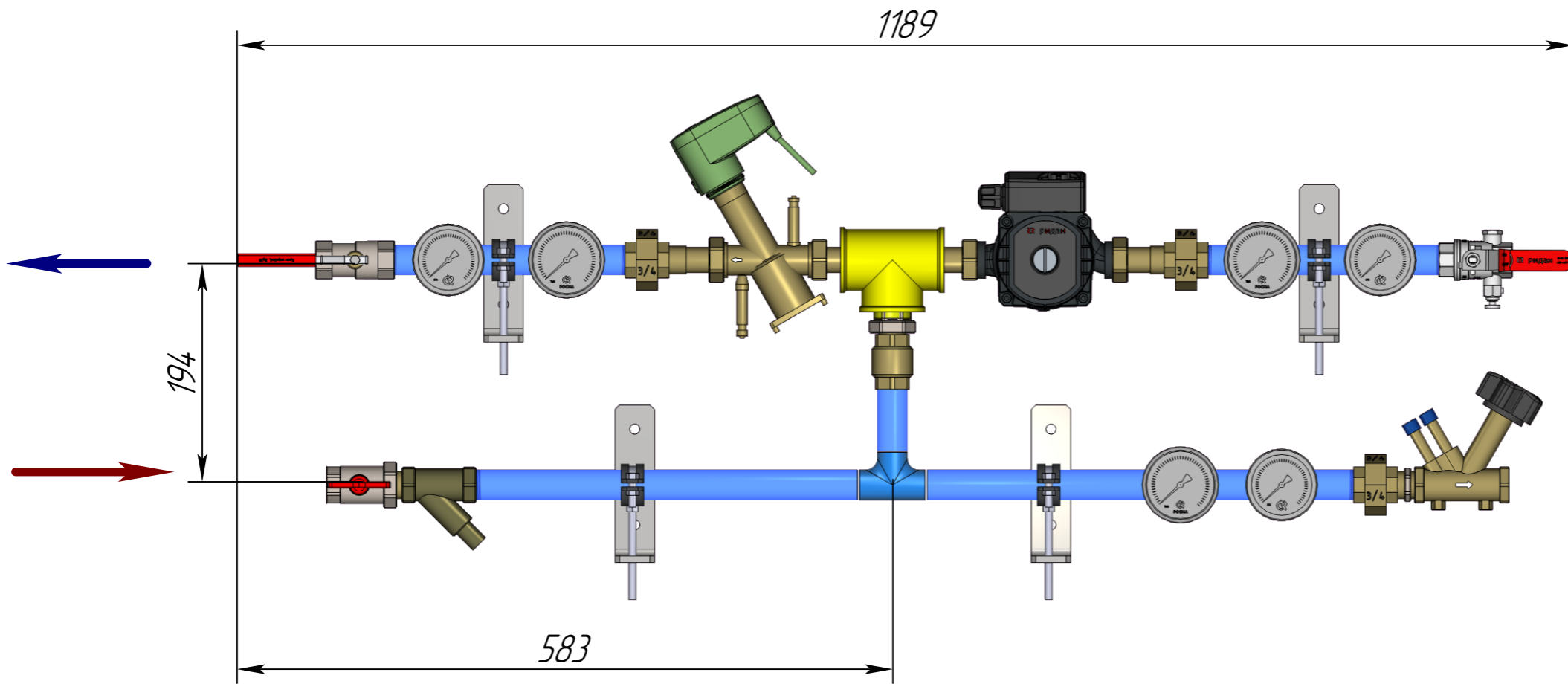

					122W0106LR			
Изм.	Лист	№ док.м.	Подп.	Дата	АСУ-АQT-33-20-20-С-S Лев 0-10В L	Лит.	Масса	Масштаб
Разраб.		Иваненко К.А.		19.11.24				15
Проб.		Бадмацьеренов ЧБ.		19.11.24				
Т.контр.								
Н. контр.						Лист 1	Листов 2	
Утв.						 ридан		

Копировал

Формат А3

122W0106LR

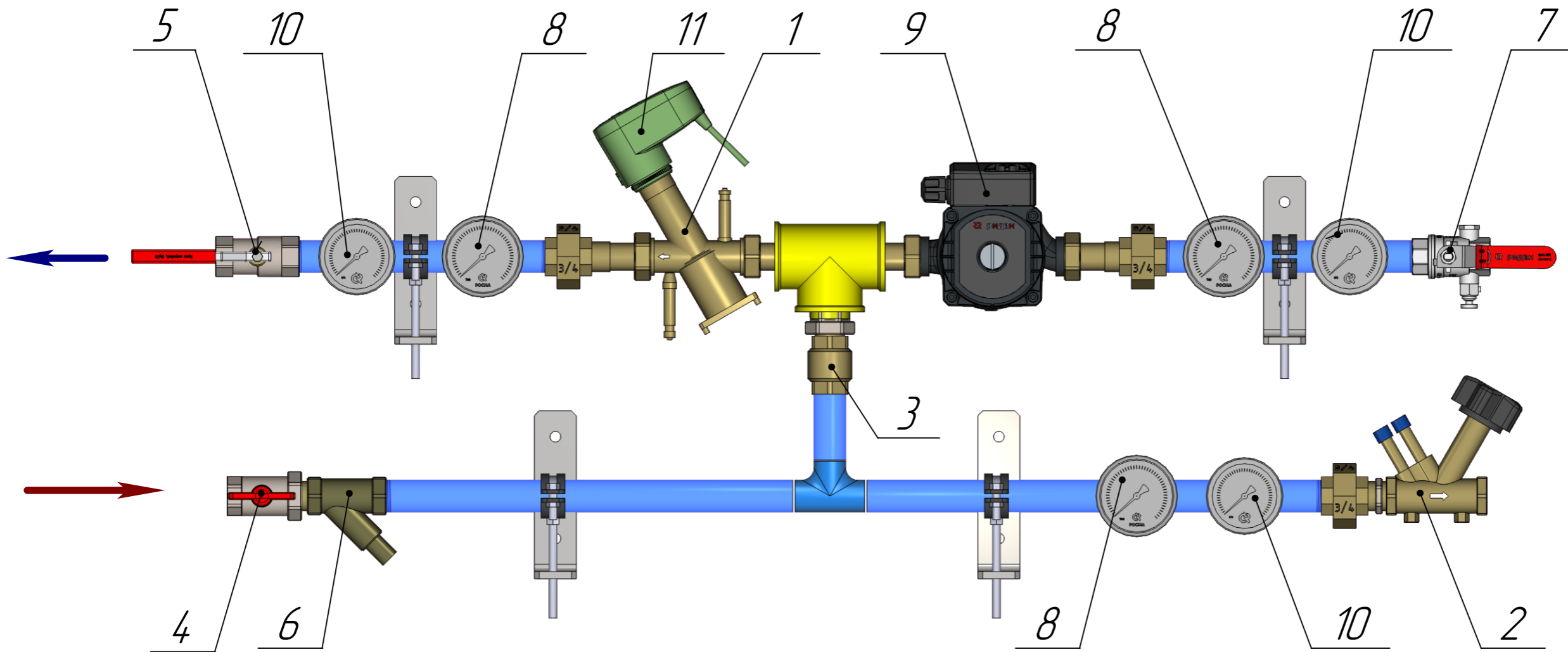

Поз.	Наименование	Кол.
1	AQT-R DN20 с ниппелями HP G1	1
2	Клапан балансировочный MVT-R Ду20	1
3	Клапан обратный, Ду20	1
4	Кран с американкой Ду20	1
5	Кран шаровой, Ду20	1
6	Фильтр FVR-DR с сливным клапаном Ду20	1
7	Кран шаровой BVR-DR DN20	1
8	Манометр TM-310T.00(0-0,6MPa)G1/4.2,5	3
9	Насос RWS 20-60S 130	1
10	Термометр БТ-31.211(0-120С)G1/2.46.2,5	3
11	Электропривод аналоговый АМЕ 120NL, 24В	1

					122W0106LR			
Изм.	Лист	№ док.м.	Подп.	Дата	АСУ-AQT-33-20-20-C-S Лев 0-10В L	Лит.	Масса	Масштаб
Разраб.	Иваненко К.А.			19.11.24				1:4
Пров.	Бадмацыренов Ч.Б.			19.11.24				
Т.контр.						Лист 2	Листов 2	
Н.контр.						 ридан		
Утв.						Копировал Формат А3		

Перв. примен.

Справ. №

Подп. и дата

Инв. № дубл.

Взам. инв. №

Подп. и дата

Инв. № подл.

122W0106LR

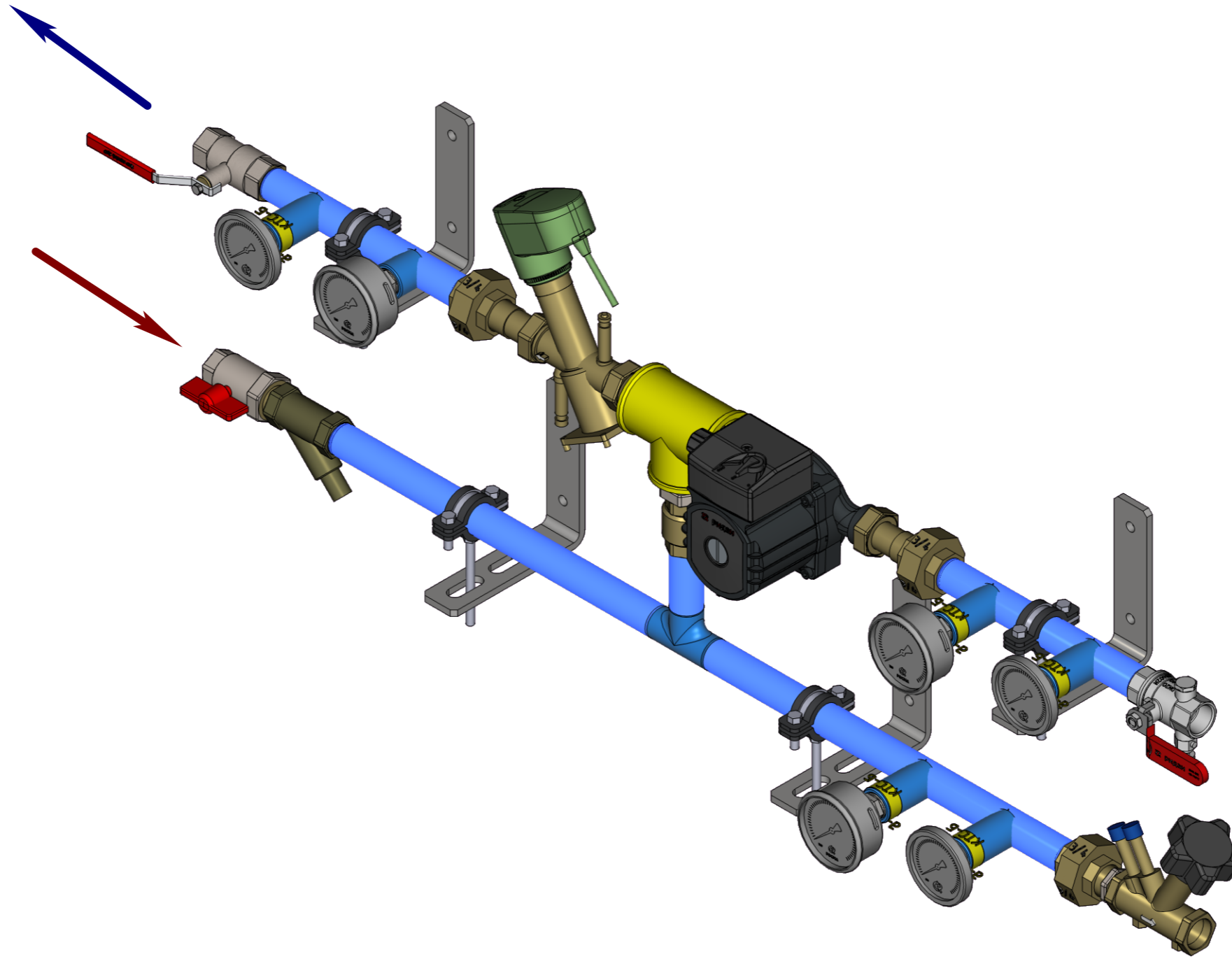

Перв. примен.

Справ. №

Подп. и дата

Инв. № дцкл.

Взам. инв. №

Подп. и дата

Инв. № подл.

					122W0106LR			
Изм.	Лист	№ док.м.	Подп.	Дата	АУУ-АQT-33-20-20-С-С Лев 0-10В L	Лит.	Масса	Масштаб
Разраб.		Иваненко К.А.		19.11.24				1:4
Проб.		Бадмацьеренов ЧБ.		19.11.24				
Т.контр.						Лист 3	Листов 3	
Н. контр.						 ридан		
Утв.						Копировал Формат А3		